



LA NOBLEZA DE LA MADERA Y LA ESTÉTICA DEL ALUMINIO

Un interior de madera que armoniza la nobleza del material con la estética de sus proyectos.

Perfil exterior de aluminio con rotura de puente térmico.

La unión entre el aluminio y la madera se realiza mediante elementos de poliamida que absorben las dilataciones de los materiales.

Cristal de cámara y grueso de lunas según necesidades particulares.

Juntas de goma normalizadas totalmente herméticas.

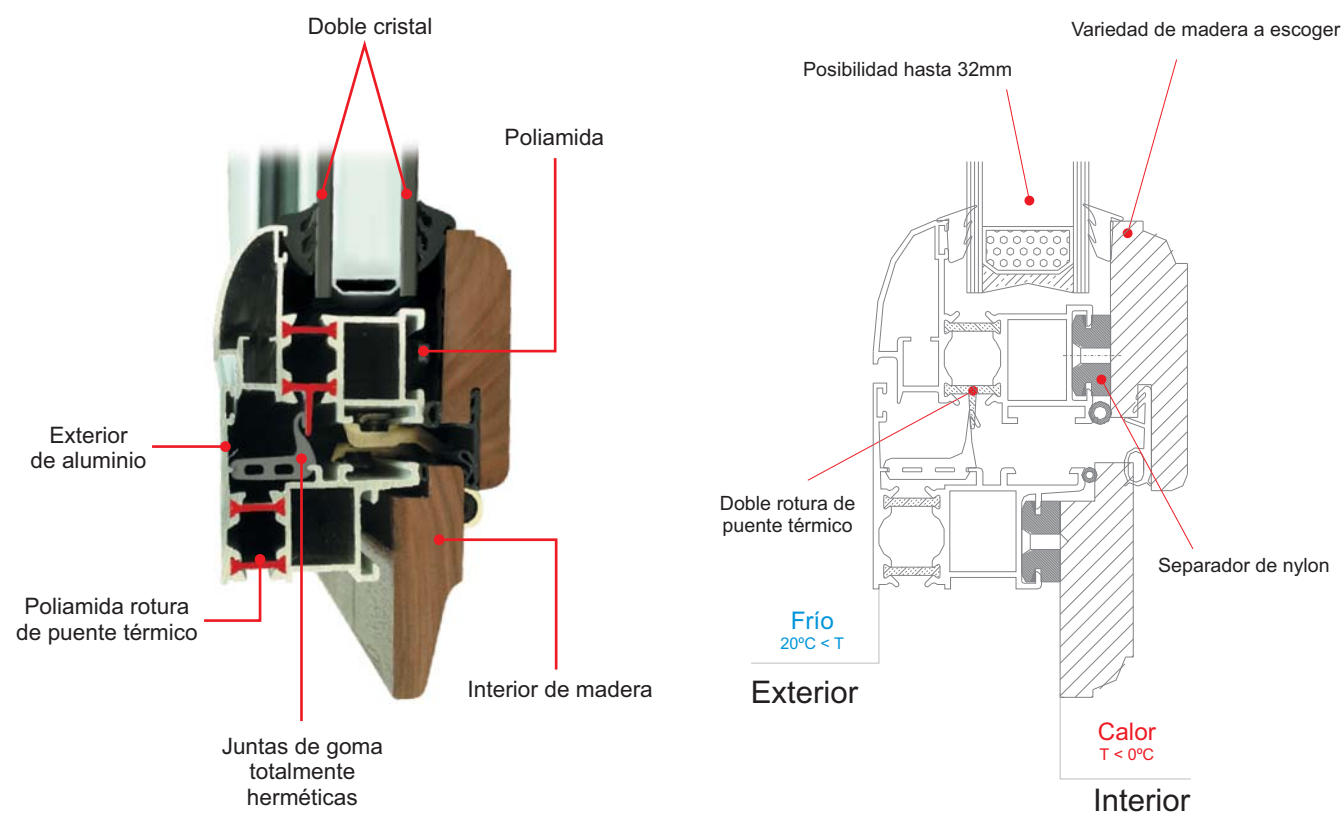

ALFUS BLOCK

Sistema compacto que combina toda la calidad del aluminio extruido con la elegancia de la madera.

Solución técnica especialmente desarrollada para los casos donde la ubicación de la persiana es compleja.



Diferentes opciones de accionamiento mediante cinta, torno o motor.



Herrajes de canal europeo con diferentes acabados.



Detalle de cajetín de cinta completamente integrado.



VARIOS



OSCILO PARALELAS

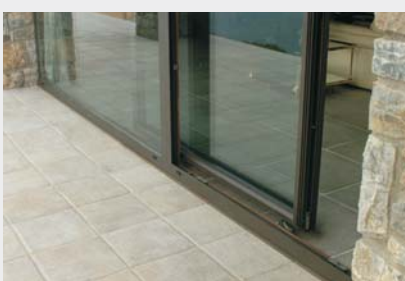

PUERTAS



PORTICONES

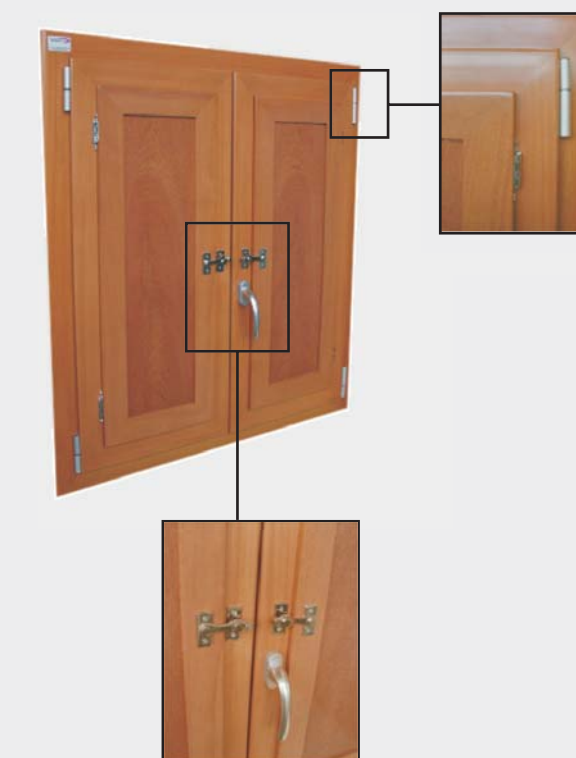

Escala 1:4

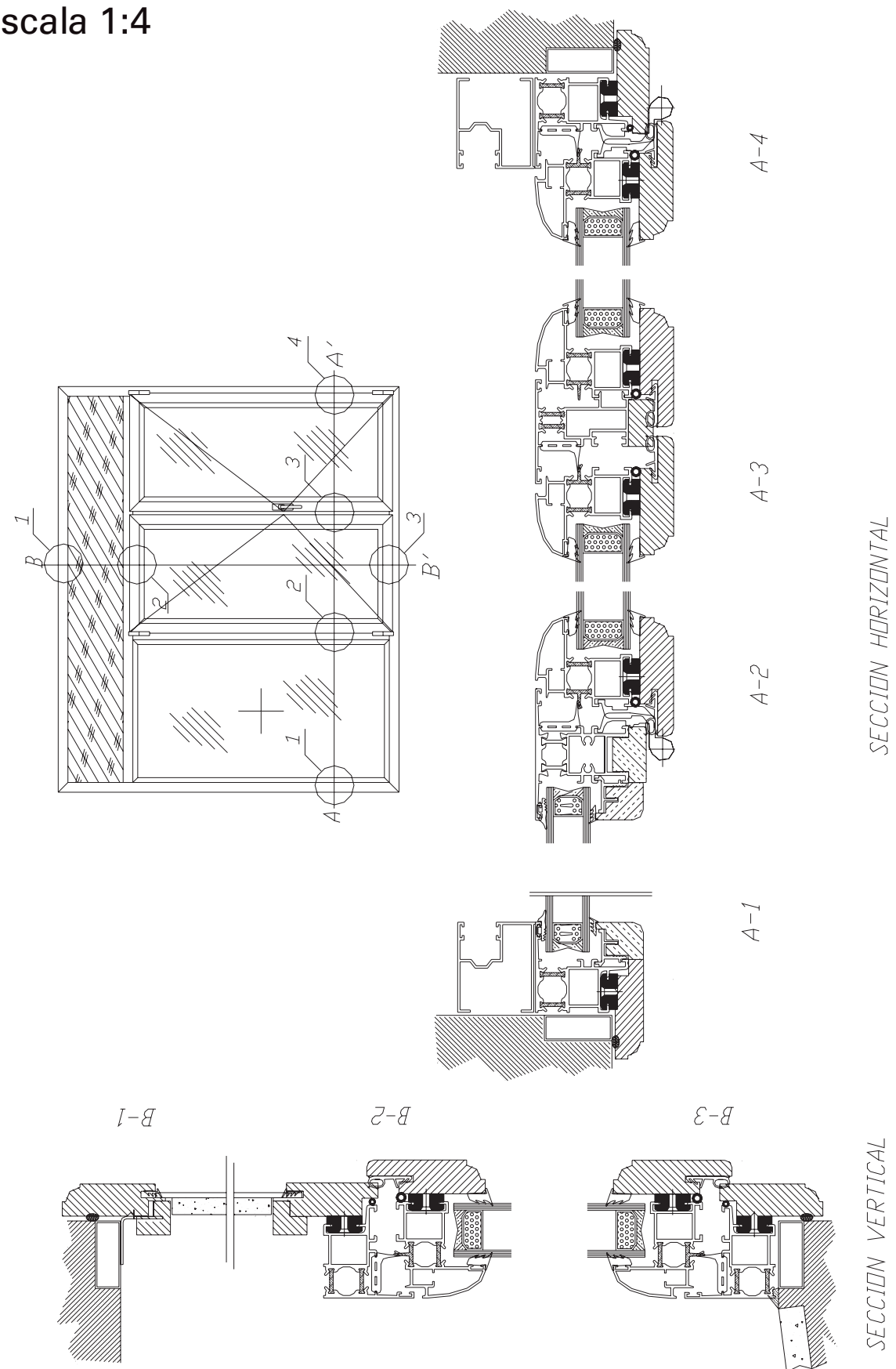

PARÁMETROS DETERMINADOS	CLASIFICACIÓN GLOBAL	NORMA
ENSAYO DE PERMEABILIDAD AL AIRE	CLASE 4	UNE-EN 12207:2000
ENSAYO DE PERMEABILIDAD AL AGUA	CLASE 9A	UNE-EN 12208:2000
ENSAYO DE RESISTENCIA AL VIENTO	CLASE C5	UNE-EN 12210:2000

Variedades de maderas



Arcadas



Oscilo batiente

